

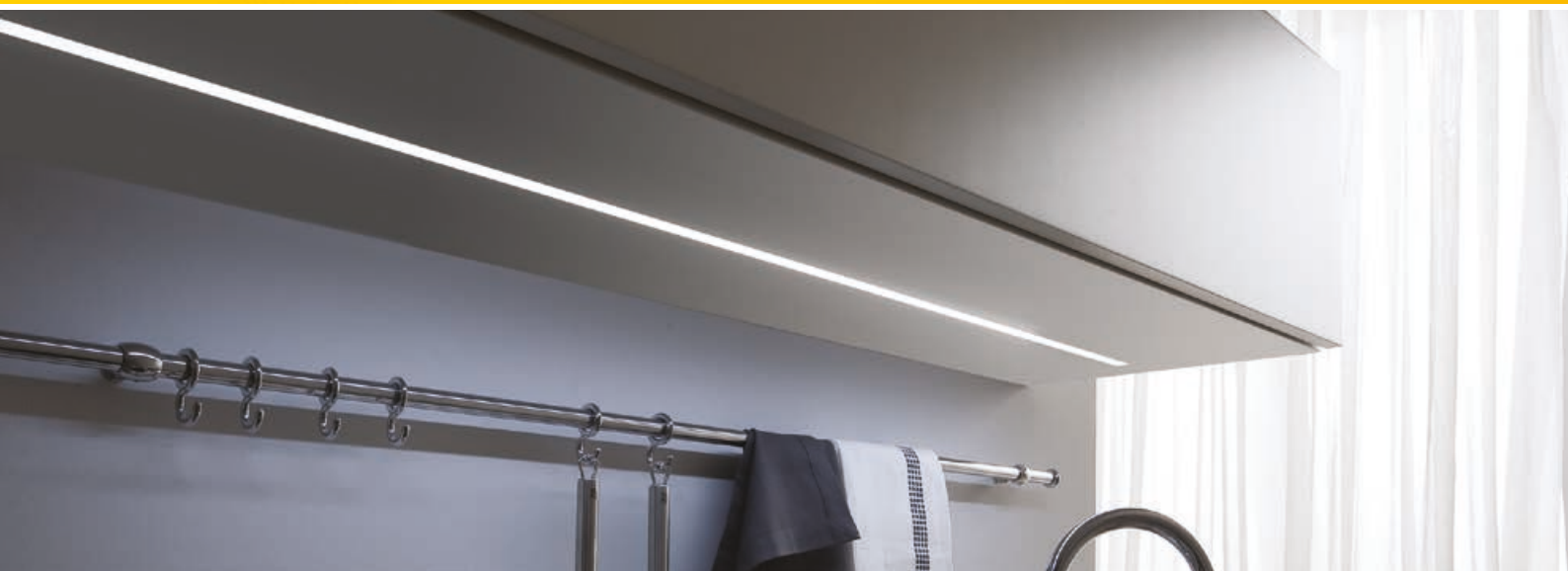

# dual color MDL 2017

**schachermayer**

Preise gültig bis 31. Mai 2017, exkl. MwSt. | Ausgenommen rohstoffbedingte Preiserhöhungen/-senkungen unserer Lieferanten.



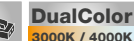
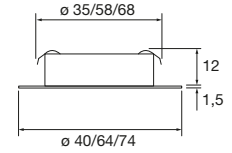

## Einbauleuchte Nube DualColor 12 V/DC

Flacher moderner LED-Strahler mit innovativer **DualColor** Technik

**DualColor** vereint die Lichtfarben 3000K warmweiß und 4000K neutralweiß in einer Leuchte

Mit dem beiliegenden Adapterkabel wird die Lichtfarbe eingestellt.

Ohne Adapterkabel = 3000K, mit Adapterkabel = 4000K

- Flächenlicht ohne LED-Punkte

**Hinweis:** Durch die Verwendung einer Emotion Steuerung (siehe Kapitel 7) kann die Lichtfarbe von 3000K bis 4000K stufenlos verstellt und gedimmt werden. Passend zu allen LED-Netzgeräten mit der gleichen Kennzeichnung (siehe Piktogramm).

Höhe: 1,5 mm  
 Einbautiefe: 12 mm  
 Lichtfarbe: 3000K warmweiß / 4000K neutralweiß  
 Material: Metall

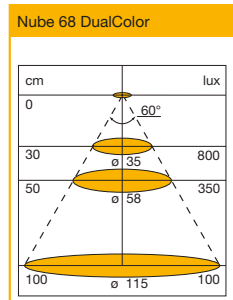
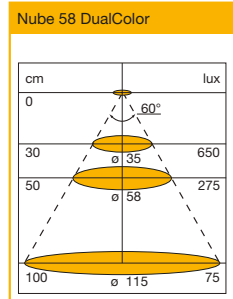
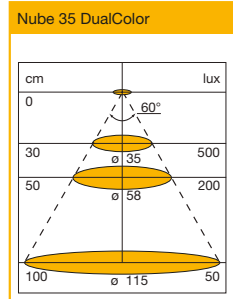

Art.Nr.	Ausführung	Ø mm	Einbau Ø mm	Lichtstrom (Lumen)	Leistung W	Oberfläche	ME	Preis EUR	per
103 374 360	Einzelleuchte	40	35	90	1,8	Edelstahl Effekt	ST	15,25	1 ST
103 374 361	Einzelleuchte	40	35	90	1,8	alufarbig	ST	15,25	1 ST
103 374 362	Einzelleuchte	64	58	160	2,5	Edelstahl Effekt	ST	18,65	1 ST
103 374 363	Einzelleuchte	64	58	160	2,5	alufarbig	ST	18,65	1 ST
103 374 364	Einzelleuchte	74	68	195	3	Edelstahl Effekt	ST	24,55	1 ST
103 374 365	Einzelleuchte	74	68	195	3	alufarbig	ST	24,55	1 ST
103 374 366	3er Set inkl. Netzgerät 15 W	40	35	3 x 90	3 x 1,8	Edelstahl Effekt	GT	68,10	1 GT
103 374 367	3er Set inkl. Netzgerät 15 W	40	35	3 x 90	3 x 1,8	alufarbig	GT	68,10	1 GT
103 374 368	3er Set inkl. Netzgerät 15 W	64	58	3 x 160	3 x 2,5	Edelstahl Effekt	GT	78,30	1 GT
103 374 369	3er Set inkl. Netzgerät 15 W	64	58	3 x 160	3 x 2,5	alufarbig	GT	78,30	1 GT
103 374 370	3er Set inkl. Netzgerät 15 W	74	68	3 x 195	3 x 3	Edelstahl Effekt	GT	96,00	1 GT
103 374 371	3er Set inkl. Netzgerät 15 W	74	68	3 x 195	3 x 3	alufarbig	GT	96,00	1 GT

Produktgruppe 300 360

Zubehör				
Art.Nr.	Beschreibung	ME	Preis EUR	per
103 372 700	LED-Netzgerät NG36, 12 V/DC, 6-fach Verteiler, Leistung 6 W	ST	22,73	1 ST
103 372 701	LED-Netzgerät NG37, 12 V/DC, 10-fach Verteiler, Leistung 15 W	ST	21,70	1 ST
103 372 703	LED-Netzgerät NG39, 12 V/DC, 10-fach Verteiler, Leistung 30 W	ST	36,60	1 ST
103 374 340	Aufbauring Nube 35 Edelstahl Effekt	ST	2,03	1 ST
103 374 341	Aufbauring Nube 35 alufarbig	ST	2,03	1 ST
103 374 342	Aufbauring Nube 58 Edelstahl Effekt	ST	2,37	1 ST
103 374 343	Aufbauring Nube 58 alufarbig	ST	2,37	1 ST
103 374 344	Aufbauring Nube 68 Edelstahl Effekt	ST	2,37	1 ST
103 374 345	Aufbauring Nube 68 alufarbig	ST	2,37	1 ST

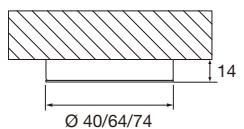



### Einbauleuchte Moonlight DualColor 12 V/DC

Flacher moderner LED-Strahler mit innovativer **DualColor** Technik

**DualColor** vereint die Lichtfarben 3000K warmweiß und 4000K neutralweiß in einer Leuchte

Mit dem beiliegenden Adapterkabel wird die Lichtfarbe eingestellt.

Ohne Adapterkabel = 3000K, mit Adapterkabel = 4000K

- Flächenlicht ohne LED-Punkte
- homogene Lichtverteilung
- hohe Leuchtkraft

**Hinweis:**

Durch die Verwendung einer Emotion Steuerung (siehe Kapitel 7) kann die Lichtfarbe von 3000K bis 4000K stufenlos verstellt und gedimmt werden.

Passend zu allen LED-Netzgeräten mit der gleichen Kennzeichnung (siehe Piktogramm).

- ø: 63 mm
- Höhe: 2 mm
- Einbau ø: 58 mm
- Einbautiefe: 12 mm
- Lichtfarbe: 3000K warmweiß / 4000K neutralweiß
- Material: Kunststoff

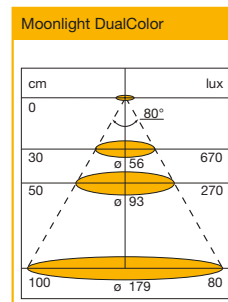
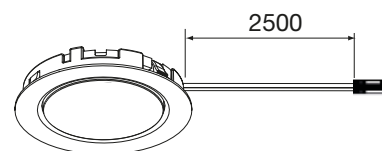

Art.Nr.	Ausführung	Lichtstrom (Lumen)	Leistung W	Oberfläche	ME	Preis EUR	per
103 374 372	Einzelleuchte	180	3	Edelstahl Effekt	ST	25,40	1 ST
103 374 373	Einzelleuchte	180	3	alufarbig	ST	25,40	1 ST
103 374 374	3er Set inkl. Netzgerät 15 W	3 x 180	3 x 3	Edelstahl Effekt	GT	98,60	1 GT
103 374 375	3er Set inkl. Netzgerät 15 W	3 x 180	3 x 3	alufarbig	GT	98,60	1 GT

Produktgruppe 300 360

Zubehör				
Art.Nr.	Beschreibung	ME	Preis EUR	per
103 372 700	LED-Netzgerät NG36, 12 V/DC, 6-fach Verteiler, Leistung 6 W	ST	22,73	1 ST
103 372 701	LED-Netzgerät NG37, 12 V/DC, 10-fach Verteiler, Leistung 15 W	ST	21,70	1 ST
103 372 703	LED-Netzgerät NG39, 12 V/DC, 10-fach Verteiler, Leistung 30 W	ST	36,60	1 ST
103 374 263	Aufbauring Moonlight, ø 64 mm, H 14 mm, Edelstahl Effekt	ST	2,37	1 ST
103 374 269	Aufbauring Moonlight, ø 64 mm, H 14 mm, alufarbig	ST	2,37	1 ST

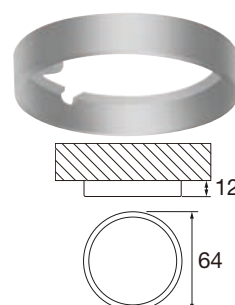

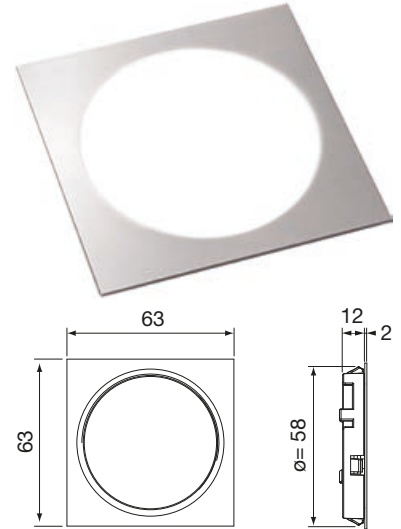

## Einbauleuchte Moonlight Quadrat DualColor 12 V/DC

Flacher moderner LED-Strahler mit innovativer **DualColor** Technik

**DualColor** vereint die Lichtfarben 3000K warmweiß und 4000K neutralweiß in einer Leuchte

Mit dem beiliegenden Adapterkabel wird die Lichtfarbe eingestellt.

Ohne Adapterkabel = 3000K, mit Adapterkabel = 4000K

- Flächenlicht ohne LED-Punkte
- homogene Lichtverteilung
- hohe Leuchtkraft

### Hinweis:

Durch die Verwendung einer Emotion Steuerung (siehe Kapitel 7) kann die Lichtfarbe von 3000K bis 4000K stufenlos verstellt und gedimmt werden.

Passend zu allen LED-Netzgeräten mit der gleichen Kennzeichnung (siehe Piktogramm).

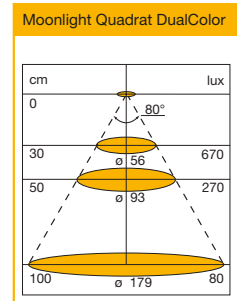

Länge:	63 mm
Breite:	63 mm
Höhe:	2 mm
Einbau ø:	58 mm
Einbautiefe:	12 mm
Lichtfarbe:	3000K warmweiß / 4000K neutralweiß
Material:	Kunststoff

Art.Nr.	Ausführung	Lichtstrom (Lumen)	Leistung W	Oberfläche	ME	Preis EUR	per
103 374 376	Einzelleuchte	180	3	Edelstahl Effekt	ST	25,40	1 ST
103 374 377	Einzelleuchte	180	3	alufarbig	ST	25,40	1 ST
103 374 378	3er Set inkl. Netzgerät 15 W	3 x 180	3 x 3	Edelstahl Effekt	GT	98,60	1 GT
103 374 379	3er Set inkl. Netzgerät 15 W	3 x 180	3 x 3	alufarbig	GT	98,60	1 GT

Produktgruppe 300 360

Zubehör							
Art.Nr.	Beschreibung	ME	Preis EUR	per			
103 372 700	LED-Netzgerät NG36, 12 V/DC, 6-fach Verteiler, Leistung 6 W	ST	22,73	1 ST			
103 372 701	LED-Netzgerät NG37, 12 V/DC, 10-fach Verteiler, Leistung 15 W	ST	21,70	1 ST			
103 372 703	LED-Netzgerät NG39, 12 V/DC, 10-fach Verteiler, Leistung 30 W	ST	36,60	1 ST			
103 374 260	Aufbauring Moonlight quadrat L: 63 B: 63 H: 12 mm Edelstahl Effekt	ST	4,26	1 ST			
103 374 261	Aufbauring Moonlight quadrat L: 63 B: 63 H: 12 mm alufarbig	ST	4,26	1 ST			



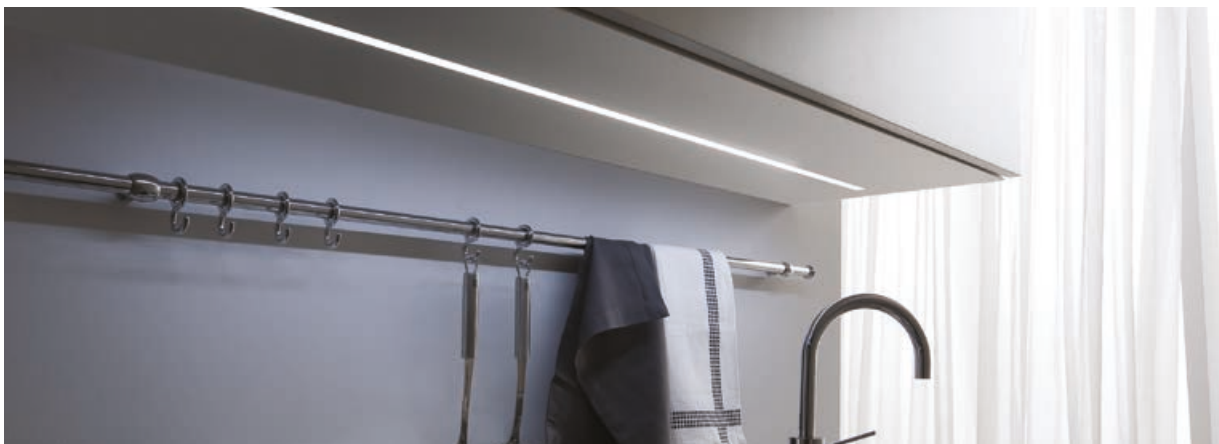

A

MIT ZUBEHÖR  
DIMMBAR

3m

DualColor  
3000K / 4000K

LED

12 VDC

## Einbauleuchte Malindi DualColor 12 V/DC

Lichtstarke LED-Einbauleuchte mit innovativer **DualColor** Technik

**DualColor** vereint die Lichtfarben 3000K warmweiß und 4000K neutralweiß in einer Leuchte

Mit dem beiliegenden Adapterkabel wird die Lichtfarbe eingestellt.

Ohne Adapterkabel = 3000K, mit Adapterkabel = 4000K

- Flächenlicht ohne LED-Punkte

### Hinweis:

Durch die Verwendung einer Emotion Steuerung (siehe Kapitel 7) kann die Lichtfarbe von 3000K bis 4000K stufenlos verstellt und gedimmt werden.

Passend zu allen LED-Netzgeräten mit der gleichen Kennzeichnung (siehe Piktogramm).

Breite:	18 mm
Höhe:	2 mm
Einbaubreite:	14,5 mm
Einbautiefe:	12 mm
Lichtfarbe:	3000 K warmweiß / 4000 K neutralweiß
Material:	Aluminium, Kunststoff
Oberfläche:	eloxiert, opal

Art.Nr.	Länge mm	Einbaulänge mm	Lichtstrom (Lumen)	Leistung W	ME	Preis EUR	per
103 373 644	372	356	156	3,9	ST	44,50	1 ST
103 373 645	500	484	220	5,5	ST	56,00	1 ST
103 373 646	760	744	364	9,1	ST	75,70	1 ST
103 373 647	1000	984	480	12	ST	99,60	1 ST

Produktgruppe 300 360

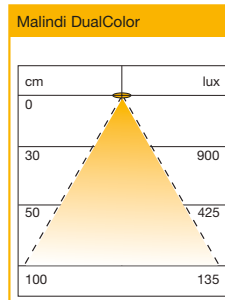
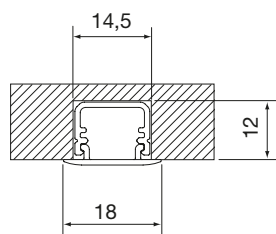

Zubehör				
Art.Nr.	Beschreibung	ME	Preis EUR	per
103 372 700	LED-Netzgerät NG36, 12 V/DC, 6-fach Verteiler, Leistung 6 W	ST	22,73	1 ST
103 372 701	LED-Netzgerät NG37, 12 V/DC, 10-fach Verteiler, Leistung 15 W	ST	21,70	1 ST
103 372 703	LED-Netzgerät NG39, 12 V/DC, 10-fach Verteiler, Leistung 30 W	ST	36,60	1 ST
103 372 719	LED-Netzgerät NG40, 12 V/DC, 10-fach Verteiler, Leistung 60 W	ST	59,60	1 ST
103 372 949	LED-Netzgerät NG41, 12 V/DC, 10-fach Verteiler, Leistung 75W	ST	65,30	1 ST



## Einbauleuchte Kendo DualColor 12 V/DC

Zierliche LED-Einbauleuchte mit innovativer **DualColor** Technik

**DualColor** vereint die Lichtfarben 3000K warmweiß und 4000K neutralweiß in einer Leuchte

Mit dem beiliegenden Adapterkabel wird die Lichtfarbe eingestellt.

Ohne Adapterkabel = 3000K, mit Adapterkabel = 4000K

- Flächenlicht ohne LED-Punkte

### Hinweis:

Durch die Verwendung einer Emotion Steuerung (siehe Kapitel 7) kann die Lichtfarbe von 3000K bis 4000K stufenlos verstellt und gedimmt werden.

Passend zu allen LED-Netzgeräten mit der gleichen Kennzeichnung (siehe Piktogramm).

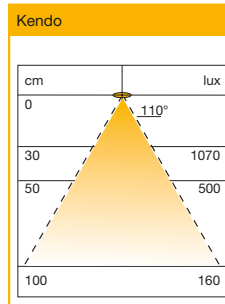
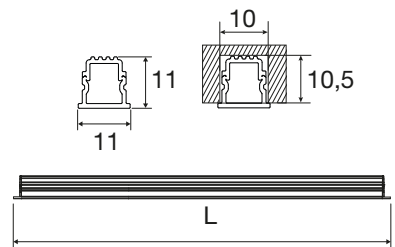
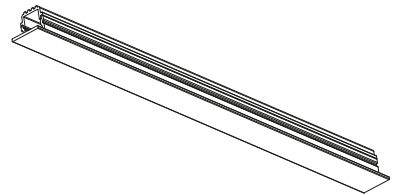

Type: Kendo  
 Höhe: 1 mm  
 Lichtfarbe: 3000 K warmweiß / 4000 K neutralweiß  
 Material: Kunststoff  
 Oberfläche: opal

Art.Nr.	Länge mm	Breite mm	Einbaulänge mm	EB mm	Einbautiefe mm	Lichtstrom (Lumen)	Leistung W	ME	Preis EUR	per
103 376 668	372	11	372	10	10,5	168	4,2	ST	50,70	1 ST
103 376 669	500	11	500	10	10,5	236	5,9	ST	60,90	1 ST
103 376 670	760	11	760	10	10,5	364	9,1	ST	82,20	1 ST
103 376 671	1000	11	1000	10	10,5	496	12,4	ST	102,20	1 ST

Produktgruppe 300 360

Zubehör											
Art.Nr.	Beschreibung								ME	Preis EUR	per
103 372 700	LED-Netzgerät NG36, 12 V/DC, 6-fach Verteiler, Leistung 6 W								ST	22,73	1 ST
103 372 701	LED-Netzgerät NG37, 12 V/DC, 2 Anschlüsse + 6-fach Verteiler, Leistung 15 W								ST	21,70	1 ST
103 372 703	LED-Netzgerät NG39, 12 V/DC, 10-fach Verteiler, Leistung 30 W								ST	36,60	1 ST
103 372 719	LED-Netzgerät NG40, 12 V/DC, 10-fach Verteiler, Leistung 60 W								ST	59,60	1 ST
103 372 949	LED-Netzgerät NG41, 12 V/DC, 10-fach Verteiler, Leistung 75 W								ST	65,30	1 ST



### Einbauleuchte Kendo IN DualColor 12 V/DC

Zierliche LED-Einbauleuchte für den Flächenbündigen Einbau, mit innovativer DualColor Technik

DualColor vereint die Lichtfarben 3000K warmweiß und 4000K neutralweiß in einer Leuchte

Mit dem beiliegenden Adapterkabel wird die Lichtfarbe eingestellt.

Ohne Adapterkabel = 3000K, mit Adapterkabel = 4000K

- Flächenlicht ohne LED-Punkte
- Einbau Flächenbündig

**Hinweis:** Abdeckung stirnseitig ohne Überstand

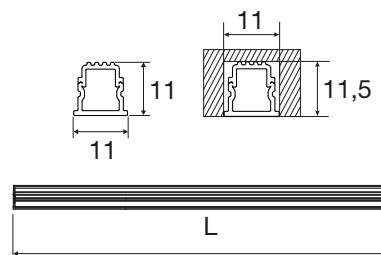
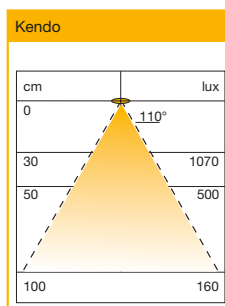
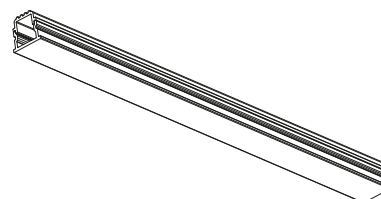

Type: Kendo IN  
 Höhe: 0 mm  
 Lichtfarbe: 3000 K warmweiß / 4000 K neutralweiß  
 Material: Kunststoff  
 Oberfläche: opal

Art.Nr.	Länge mm	Breite mm	Einbaulänge mm	EB mm	Einbautiefe mm	Lichtstrom (Lumen)	Leistung W	ME	Preis EUR	per
103 376 672	413	11	413	11	11,5	196	4,9	ST	52,70	1 ST
103 376 673	563	11	563	11	11,5	272	6,8	ST	65,00	1 ST
103 376 674	863	11	863	11	11,5	428	10,7	ST	90,10	1 ST
103 376 675	1163	11	1163	11	11,5	584	14,6	ST	116,90	1 ST

Produktgruppe 300 360

Zubehör				
Art.Nr.	Beschreibung	ME	Preis EUR	per
103 372 700	LED-Netzgerät NG36, 12 V/DC, 6-fach Verteiler, Leistung 6 W	ST	22,73	1 ST
103 372 701	LED-Netzgerät NG37, 12 V/DC, 2 Anschlüsse + 6-fach Verteiler, Leistung 15 W	ST	21,70	1 ST
103 372 703	LED-Netzgerät NG39, 12 V/DC, 10-fach Verteiler, Leistung 30 W	ST	36,60	1 ST
103 372 719	LED-Netzgerät NG40, 12 V/DC, 10-fach Verteiler, Leistung 60 W	ST	59,60	1 ST
103 372 949	LED-Netzgerät NG41, 12 V/DC, 10-fach Verteiler, Leistung 75W	ST	65,30	1 ST

**DualColor**  
3000K / 4000K

**LED**
**12 VDC**

## Einbauleuchte Kaleo DualColor 12 V/DC

Zierliche LED-Einbauleuchte mit innovativer **DualColor** Technik und schräger Lichtabstrahlung.  
Ideal zur Beleuchtung von Schränken und Regalen.

**DualColor** vereint die Lichtfarben 3000K warmweiß und 4000K neutralweiß in einer Leuchte

Mit dem beiliegenden Adapterkabel wird die Lichtfarbe eingestellt.

Ohne Adapterkabel = 3000K, mit Adapterkabel = 4000K

- Flächenlicht ohne LED-Punkte
- Flächenbündiger Einbau möglich

### Hinweis:

Durch die Verwendung einer Emotion Steuerung (siehe Kapitel 7) kann die Lichtfarbe von 3000K bis 4000K stufenlos verstellt und gedimmt werden.

Passend zu allen LED-Netzgeräten mit der gleichen Kennzeichnung (siehe Piktogramm).

### Achtung:

Einbaumaße mit\* gelten für flächenbündigen Einbau

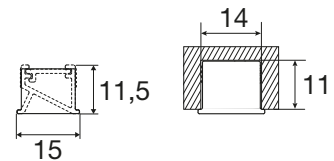

Kaleo Einbau

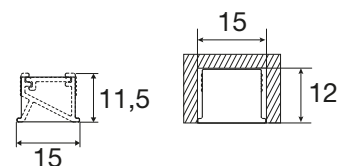

Kaleo Einbau flächenbündig

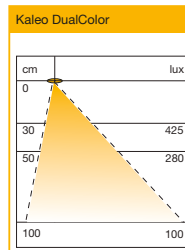
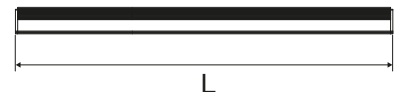

Höhe: 1 mm  
Lichtfarbe: 3000 K warmweiß / 4000 K neutralweiß  
Material: Kunststoff  
Oberfläche: opal

Art.Nr.	Länge mm	Breite mm	Einbaulänge mm	EB mm	Einbautiefe mm	Lichtstrom (Lumen)	Leistung W	ME	Preis EUR	per
103 376 676	372	15	372	14 / 15*	11 / 12*	168	4,2	ST	53,90	1 ST
103 376 677	413	15	413	14 / 15*	11 / 12*	196	4,9	ST	56,20	1 ST
103 376 678	500	15	500	14 / 15*	11 / 12*	236	5,9	ST	64,60	1 ST
103 376 679	563	15	563	14 / 15*	11 / 12*	272	6,8	ST	69,00	1 ST
103 376 680	760	15	760	14 / 15*	11 / 12*	364	9,1	ST	87,70	1 ST
103 376 681	863	15	863	14 / 15*	11 / 12*	428	10,7	ST	95,80	1 ST
103 376 682	1000	15	1000	14 / 15*	11 / 12*	496	12,4	ST	107,60	1 ST
103 376 683	1163	15	1163	14 / 15*	11 / 12*	584	14,6	ST	123,20	1 ST

Produktgruppe 300 360

Zubehör											
Art.Nr.	Beschreibung							ME	Preis EUR	per	
103 372 700	LED-Netzgerät NG36, 12 V/DC, 6-fach Verteiler, Leistung 6 W							ST	22,73	1 ST	
103 372 701	LED-Netzgerät NG37, 12 V/DC, 2 Anschlüsse + 6-fach Verteiler, Leistung 15 W							ST	21,70	1 ST	
103 372 703	LED-Netzgerät NG39, 12 V/DC, 10-fach Verteiler, Leistung 30 W							ST	36,60	1 ST	
103 372 719	LED-Netzgerät NG40, 12 V/DC, 10-fach Verteiler, Leistung 60 W							ST	59,60	1 ST	
103 372 949	LED-Netzgerät NG41, 12 V/DC, 10-fach Verteiler, Leistung 75 W							ST	65,30	1 ST	



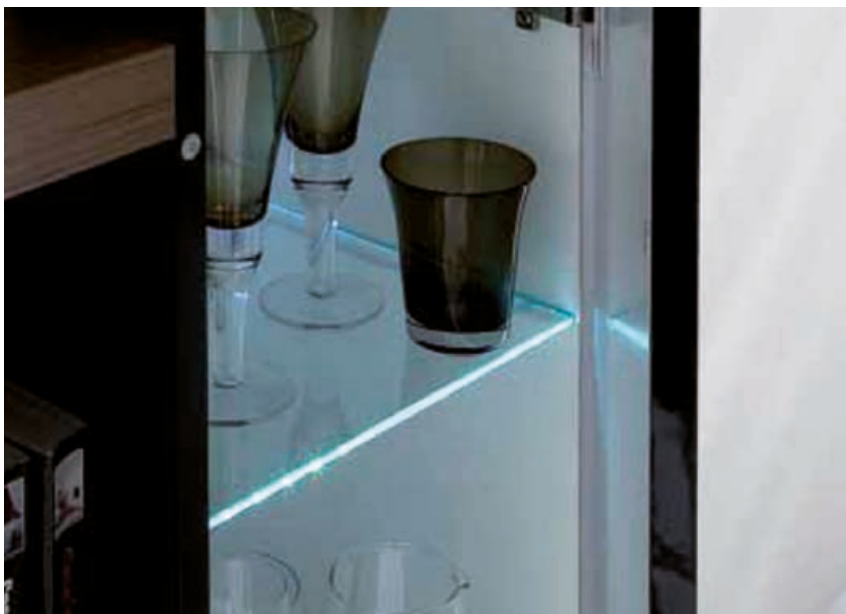

A

DualColor  
3000K / 4000K

LED

12 VDC

## Glaskantenbeleuchtung Fly Light DualColor 12 V/DC

Glaskantenleuchte mit innovativer **DualColor** Technik

**DualColor** vereint die Lichtfarben 3000K warmweiß und 4000K neutralweiß in einer Leuchte

Mit dem beiliegenden Adapterkabel wird die Lichtfarbe eingestellt.

Ohne Adapterkabel = 3000K, mit Adapterkabel = 4000K

- Für Glasstärke 6-8 mm.
- Die Fixierung des Glases erfolgt durch Einklemmen zwischen den Kunststofflippen.
- Das Glas liegt auf Fächerträger auf.

### Hinweis:

Durch die Verwendung einer Emotion Steuerung (siehe Kapitel 7) kann die Lichtfarbe von 3000K bis 4000K stufenlos verstellt und gedimmt werden.

Passend zu allen LED-Netzgeräten mit der gleichen Kennzeichnung (siehe Piktogramm).

Montageart: Klemmbefestigung  
Lichtfarbe: 3000K warmweiß / 4000K neutralweiß  
Material: Kunststoff  
Oberfläche: Alufarbig

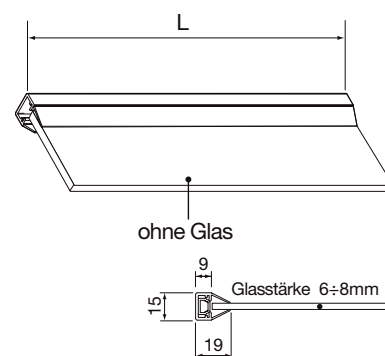

Art.Nr.	Länge mm	Höhe mm	Tiefe mm	Lichtstrom (Lumen)	Leistung W	ME	Preis EUR	per
103 373 690	410	15	19	184	4,6	ST	30,00	1 ST
103 373 691	560	15	19	260	6,5	ST	40,45	1 ST
103 373 692	860	15	19	416	10,4	ST	54,50	1 ST
103 373 693	1160	15	19	572	14,3	ST	69,10	1 ST

Produktgruppe 300 360

Zubehör				
Art.Nr.	Beschreibung	ME	Preis EUR	per
103 372 700	LED-Netzgerät NG36, 12 V/DC, 6-fach Verteiler, Leistung 6 W	ST	22,73	1 ST
103 372 701	LED-Netzgerät NG37, 12 V/DC, 10-fach Verteiler, Leistung 15 W	ST	21,70	1 ST
103 372 703	LED-Netzgerät NG39, 12 V/DC, 10-fach Verteiler, Leistung 30 W	ST	36,60	1 ST
103 372 719	LED-Netzgerät NG40, 12 V/DC, 10-fach Verteiler, Leistung 60 W	ST	59,60	1 ST
103 372 949	LED-Netzgerät NG41, 12 V/DC, 10-fach Verteiler, Leistung 75 W	ST	65,30	1 ST
103 374 806	Verlängerungsleitung VLL04 12V/DC, LED-Stecker, LED-Kupplung, Länge 2000 mm	ST	2,87	1 ST

**BILTON®**

A+

MIT ZUBEHÖR DIMMBAR

2m

DualColor  
3000K / 4000K

LED

12 VDC

**LED-Bänder Tunable DualColor 12 V/DC**

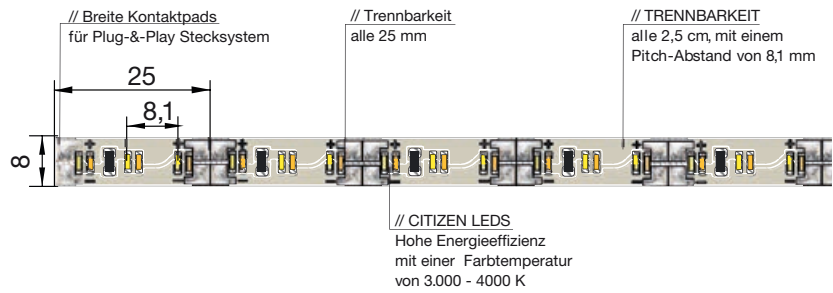

- Lineares LED Lichtband auf flexibler Leiterplatte mit innovativer **DualColor** Technik
- 240 LED/m, Trennstelle alle 25 mm

**DualColor** vereint die Lichtfarben 3000K warmweiß und 4000K neutralweiß in einer Leuchte

Mit dem optionalen Adapterkabel Art. Nr. 103 374 829 wird die Lichtfarbe eingestellt. Ohne Adapterkabel = 3000K, mit Adapterkabel = 4000K

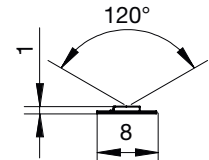

**Ausführungen:**

- 5m Rolle
- Auf Maß gefertigt im Längenraster 25mm (Bsp. ..., 600 mm, 625 mm, 650 mm ...).
- Es dürfen LED-Bänder bis max 2,5m gebildet werden.

**Hinweis:**

Durch die Verwendung einer Emotion Steuerung kann die Lichtfarbe von 3000K bis 4000K stufenlos verstellt und gedimmt werden.

Breite:	8 mm
Höhe:	1 mm
Montageart:	selbstklebend
Lichtfarbe:	3000 K warmweiß / 4000 K neutralweiß
Energieverbrauch:	14/m kWh/1000h
Material:	Polyamid-Kupferplatine
Oberfläche:	weiß

Art.Nr.	Ausführung	Länge mm	l max. mm	Lichtstrom (Lumen)	Leistung W	Schutzart	ME	Preis EUR	per
103 376 482	Rolle 5m	5000		1600/m	14/m	IP00	ST	184,33	1 ST
103 376 484	auf Maß gefertigt		2500	1600/m	14/m	IP00	GT	siehe Preisbeispiel	1 ST

Produktgruppe 300 363

Preisbeispiel LED-Band Tunable DualColor 14 W/m auf Maß	IP00					
	1 ST zu 1 M		2 ST zu 1 M		1 ST zu 2 M	
	Menge	Preis EUR	Menge	Preis EUR	Menge	Preis EUR
LED-Band Tunable DualColor 12 V/DC 14 W/m	1 M	36,45	2 M	72,90	2 M	72,90
Inkludierte Anschlussleitung mit LED-Stecker	1 ST	8,34	2 ST	16,68	1 ST	8,34
Inkludierte Konfektion für LED-Streifen auf Maß pro Stk.	1 ST	10,40	2 ST	20,80	1 ST	10,40
<b>Bruttopreis exkl. MwSt. konfektioniert</b>		<b>55,19</b>		<b>110,38</b>		<b>91,64</b>

Zubehör					
Art.Nr.	Beschreibung	ME	Preis EUR	per	
103 372 700	LED-Netzgerät NG36, 12 V/DC, 6-fach Verteiler, Leistung 6 W	ST	22,73	1 ST	
103 372 701	LED-Netzgerät NG37, 12 V/DC, 10-fach Verteiler, Leistung 15 W	ST	21,70	1 ST	
103 372 703	LED-Netzgerät NG39, 12 V/DC, 10-fach Verteiler, Leistung 30 W	ST	36,60	1 ST	
103 372 719	LED-Netzgerät NG40, 12 V/DC, 10-fach Verteiler, Leistung 60 W	ST	59,60	1 ST	
103 372 949	LED-Netzgerät NG41, 12 V/DC, 10-fach Verteiler, Leistung 75W	ST	65,30	1 ST	
103 376 600	Anschlussleitung 2000mm zu LED-Band BILTON TWO mit LED-Clip	ST	8,34	1 ST	
103 376 601	Verbindungsleitung zu LED-Band BILTON TWO mit 2 Clip 50 mm	ST	5,35	1 ST	
103 376 602	Verbindungsleitung zu LED-Band BILTON TWO mit 2 Clip 500 mm	ST	7,47	1 ST	
103 376 603	Verbindungsleitung zu LED-Band BILTON TWO mit 2 Clip 1000 mm	ST	8,91	1 ST	
103 376 604	Direktverbinder zu LED-Band BILTON TWO	ST	2,93	1 ST	



A



## Unterbauleuchte Solaris DualColor 12 V/DC

Flache LED-Unterbauleuchte mit Flächenlicht ohne LED-Punkte und innovativer DualColor Technik

**DualColor** vereint die Lichtfarben 3000K warmweiß und 4000K neutralweiß in einer Leuchte

Mit dem beiliegenden Adapterkabel (Leuchte ohne IR-Sensor) wird die Lichtfarbe eingestellt.

Ohne Adapterkabel = 3000K, mit Adapterkabel = 4000K

### Schaltfunktion:

Hand am Sensor vorbeibewegen = ein/aus

Hand ca. 4 Sekunden vor den Sensor halten = Lichtfarbe zwischen 3000K warmweiß und 4000K neutralweiß wechseln

### Hinweis:

Durch die Verwendung einer Emotion Steuerung (siehe Kapitel 7) kann die Lichtfarbe von 3000K bis 4000K stufenlos verstellt und gedimmt werden.

Passend zu allen LED-Netzgeräten mit der gleichen Kennzeichnung (siehe Piktogramm).

Höhe:	14 mm
Tiefe:	220 mm
Lichtfarbe:	3000K warmweiß / 4000K neutralweiß
Material:	Aluminium, Kunststoff
Oberfläche:	alufarbig

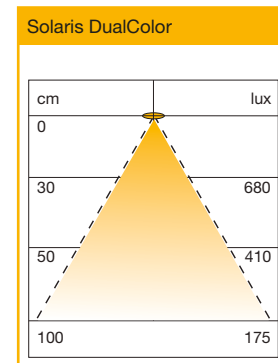
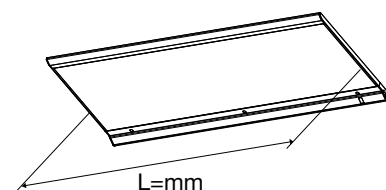
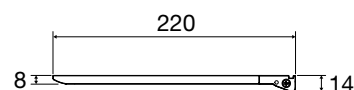

Lichtverteilungsdiagramm

Art.Nr.	Ausführung	Länge mm	Lichtstrom (Lumen)	Leistung W	ME	Preis EUR	per
103 373 600	ohne IR-Sensorschalter	450	264	5,5	ST	91,20	1 ST
103 373 601	ohne IR-Sensorschalter	600	360	7,5	ST	111,50	1 ST
103 373 602	ohne IR-Sensorschalter	900	547	11,4	ST	140,00	1 ST
103 373 603	ohne IR-Sensorschalter	1200	734	15,3	ST	178,50	1 ST
103 373 604	mit IR-Sensorschalter	450	264	5,5	ST	95,00	1 ST
103 373 605	mit IR-Sensorschalter	600	360	7,5	ST	121,50	1 ST
103 373 606	mit IR-Sensorschalter	900	547	11,4	ST	151,00	1 ST
103 373 607	mit IR-Sensorschalter	1200	734	15,3	ST	190,50	1 ST

Produktgruppe 300 361

Zubehör				
Art.Nr.	Beschreibung	ME	Preis EUR	per
103 372 700	LED-Netzgerät NG36, 12 V/DC, 6-fach Verteiler, Leistung 6 W	ST	22,73	1 ST
103 372 701	LED-Netzgerät NG37, 12 V/DC, 10-fach Verteiler, Leistung 15 W	ST	21,70	1 ST
103 372 703	LED-Netzgerät NG39, 12 V/DC, 10-fach Verteiler, Leistung 30 W	ST	36,60	1 ST
103 372 719	LED-Netzgerät NG40, 12 V/DC, 10-fach Verteiler, Leistung 60 W	ST	59,60	1 ST
103 372 949	LED-Netzgerät NG41, 12 V/DC, 10-fach Verteiler, Leistung 75 W	ST	65,30	1 ST



A
🖱️ WEB
🔧 WEB
💡 MIT ZUBEHÖR DIMMBAR
📏 3m
DualColor
3000K / 4000K
LED
12 VDC

## Unterbauleuchte Lugano DualColor 12 V/DC

Hochwertige Unterbauleuchte mit hoher Lichtausbeute und innovativer **DualColor** Technik  
 Schräge, nach vorne gerichtete Lichtabgabe, daher sehr gut als Küchenunterbauleuchte geeignet.

**DualColor** vereint die Lichtfarben 3000K warmweiß und 4000K neutralweiß in einer Leuchte  
 Mit dem beiliegenden Adapterkabel wird die Lichtfarbe eingestellt.  
 Ohne Adapterkabel = 3000K, mit Adapterkabel = 4000K

**Hinweis:** Durch die Verwendung einer Emotion Steuerung (siehe Kapitel 7) kann die Lichtfarbe von 3000K bis 4000K stufenlos verstellt und gedimmt werden.  
 Passend zu allen LED-Netzgeräten mit der gleichen Kennzeichnung (siehe Piktogramm).

Lichtfarbe: 3000K warmweiß / 4000K neutralweiß  
 Material: Aluminium, Kunststoff  
 Oberfläche: eloxiert, grau

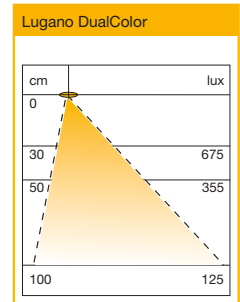

Art.Nr.	Länge mm	Höhe mm	Tiefe mm	Lichtstrom (Lumen)	Leistung W	ME	Preis EUR	per
103 373 950	450	15	20	180	4,5	ST	49,90	1 ST
103 373 951	600	15	20	260	6,5	ST	59,60	1 ST
103 373 952	900	15	20	416	10,4	ST	81,50	1 ST
103 373 953	1200	15	20	572	14,3	ST	103,00	1 ST

Produktgruppe 300 360

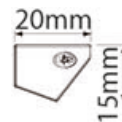
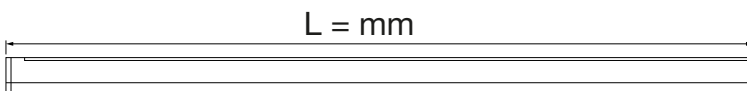
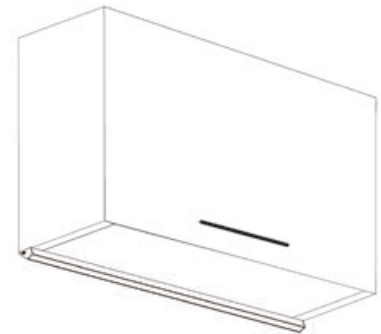

Zubehör				
Art.Nr.	Beschreibung	ME	Preis EUR	per
103 372 700	LED-Netzgerät NG36, 12 V/DC, 6-fach Verteiler, Leistung 6 W	ST	22,73	1 ST
103 372 701	LED-Netzgerät NG37, 12 V/DC, 10-fach Verteiler, Leistung 15 W	ST	21,70	1 ST
103 372 703	LED-Netzgerät NG39, 12 V/DC, 10-fach Verteiler, Leistung 30 W	ST	36,60	1 ST
103 372 719	LED-Netzgerät NG40, 12 V/DC, 10-fach Verteiler, Leistung 60 W	ST	59,60	1 ST
103 372 949	LED-Netzgerät NG41, 12 V/DC, 10-fach Verteiler, Leistung 75W	ST	65,30	1 ST



A



## Unterbauleuchte Lugano IP44 IR DualColor 12 V/DC

Hochwertige Unterbauleuchte mit hoher Lichtausbeute, IR-Schaltensor und innovativer **DualColor** Technik  
Schräge, nach vorne gerichtete Lichtabgabe, daher sehr gut als Küchenunterbauleuchte geeignet.

**DualColor** vereint die Lichtfarben 3000K warmweiß und 4000K neutralweiß in einer Leuchte

### Schaltfunktion:

Hand am Sensor vorbeibewegen = ein/aus

Hand ca. 4 Sekunden vor den Sensor halten = Lichtfarbe zwischen 3000K warmweiß und 4000K neutralweiß wechseln

### Hinweis:

Passend zu allen LED-Netzgeräten mit der gleichen Kennzeichnung (siehe Piktogramm).

Lichtfarbe: 3000K warmweiß / 4000K neutralweiß

Material: Aluminium, Kunststoff

Oberfläche: eloxiert, grau



Lugano IR IP44 DualColor

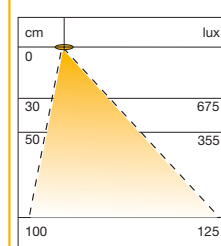

Art.Nr.	Länge mm	Breite mm	Höhe mm	Lichtstrom (Lumen)	Leistung W	ME	Preis EUR	per
103 373 954	450	23	17	196	4,9	ST	68,10	1 ST
103 373 955	600	23	17	272	6,8	ST	76,20	1 ST
103 373 956	900	23	17	428	10,7	ST	96,90	1 ST
103 373 957	1200	23	17	584	14,6	ST	118,50	1 ST

Produktgruppe 300 360

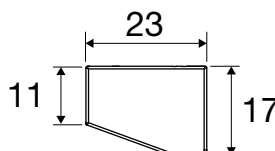
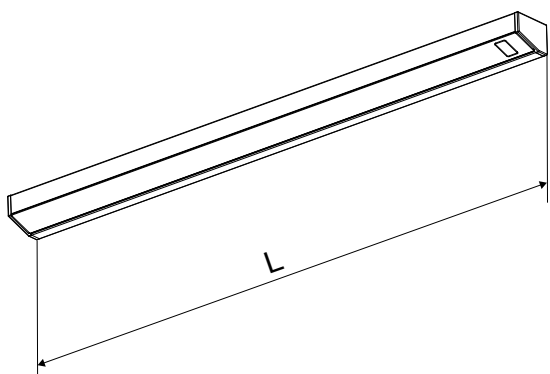

Zubehör				
Art.Nr.	Beschreibung	ME	Preis EUR	per
103 372 700	LED-Netzgerät NG36, 12 V/DC, 6-fach Verteiler, Leistung 6 W	ST	22,73	1 ST
103 372 701	LED-Netzgerät NG37, 12 V/DC, 10-fach Verteiler, Leistung 15 W	ST	21,70	1 ST
103 372 703	LED-Netzgerät NG39, 12 V/DC, 10-fach Verteiler, Leistung 30 W	ST	36,60	1 ST
103 372 719	LED-Netzgerät NG40, 12 V/DC, 10-fach Verteiler, Leistung 60 W	ST	59,60	1 ST
103 372 949	LED-Netzgerät NG41, 12 V/DC, 10-fach Verteiler, Leistung 75 W	ST	65,30	1 ST



## Unterbauleuchte Kubi IR DualColor 12 V/DC

Schlanke Unterbauleuchte mit hoher Lichtausbeute, IR-Schaltensor und innovativer DualColor Technik.

**DualColor** vereint die Lichtfarben 3000K warmweiß und 4000K neutralweiß in einer Leuchte

### Schaltfunktion:

Hand am Sensor vorbeibewegen = ein/aus

Hand ca. 4 Sekunden vor den Sensor halten = Lichtfarbe zwischen 3000K warmweiß und 4000K neutralweiß wechseln

- Flächenlicht ohne LED-Punkte

### Hinweis:

Wird die Leuchte im eingeschalteten Zustand vom Stromnetz getrennt (Hauptschalter oder Stromausfall), dann startet die Leuchte danach mit 3000K Warmweiß und schaltet sich nach ca. 10 Sekunden automatisch aus.

Ausstattung:	Anschlussleitung mit Stecker, doppelseitiges Klebeband
Ausführung:	mit IR-Sensor
Höhe:	10 mm
Montageart:	zum Kleben
Lichtfarbe:	3000 K warmweiß / 4000 K neutralweiß
Energieeffizienzklasse:	A++
Material:	Kunststoff
Oberfläche:	opal

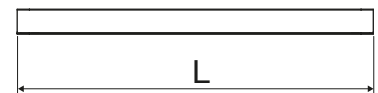
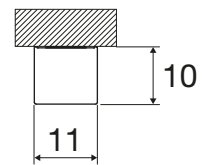
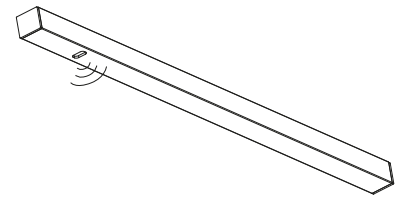

Art.Nr.	Länge mm	Lichtstrom (Lumen)	Leistung W	ME	Preis EUR	per
103 376 653	450	196	4,9	ST	91,80	1 ST
103 376 654	600	272	6,8	ST	103,20	1 ST
103 376 655	900	428	10,7	ST	130,40	1 ST
103 376 656	1200	584	14,6	ST	157,00	1 ST

Produktgruppe 300 360

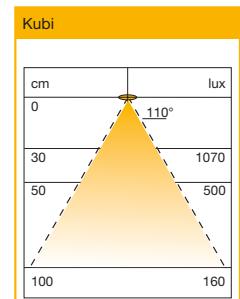

Zubehör						
Art.Nr.	Beschreibung	ME	Preis EUR	per		
103 372 700	LED-Netzgerät NG36, 12 V/DC, 6-fach Verteiler, Leistung 6 W	ST	22,73	1 ST		
103 372 701	LED-Netzgerät NG37, 12 V/DC, 2 Anschlüsse + 6-fach Verteiler, Leistung 15 W	ST	21,70	1 ST		
103 372 703	LED-Netzgerät NG39, 12 V/DC, 10-fach Verteiler, Leistung 30 W	ST	36,60	1 ST		
103 372 719	LED-Netzgerät NG40, 12 V/DC, 10-fach Verteiler, Leistung 60 W	ST	59,60	1 ST		
103 374 806	Verlängerungsleitung VLL04 12V/DC, LED-Stecker, LED-Kupplung, Länge 2000 mm	ST	2,87	1 ST		



## Unterbauleuchte Iko / Kea IR DualColor 12 V/DC

Schlanke Unterbauleuchte mit hoher Lichtausbeute, IR-Schaltensor und innovativer DualColor Technik.

**Typ Iko:** Lichtabgabe schräg nach vorne gerichtet, Sensor vorne

**Typ Kea:** Lichtabgabe schräg nach hinten gerichtet, Sensor vorne

**DualColor** vereint die Lichtfarben 3000K warmweiß und 4000K neutralweiß in einer Leuchte

**Schaltfunktion:**

Hand am Sensor vorbeibewegen = ein/aus

Hand ca. 4 Sekunden vor den Sensor halten = Lichtfarbe zwischen 3000K warmweiß und 4000K neutralweiß wechseln

**Hinweis:**

Wird die Leuchte im eingeschalteten Zustand vom Stromnetz getrennt (Hauptschalter oder Stromausfall), dann startet die Leuchte danach mit 3000K Warmweiß und schaltet sich nach ca. 10 Sekunden automatisch aus.

- Ausstattung: Anschlussleitung mit Stecker, doppelseitiges Klebeband
- Breite: 15 mm
- Höhe: 10 mm
- Montageart: zum Kleben
- Lichtfarbe: 3000 K warmweiß / 4000 K neutralweiß
- Spannung: 12 V/DC
- Material: Kunststoff
- Oberfläche: opal



Iko



Kea

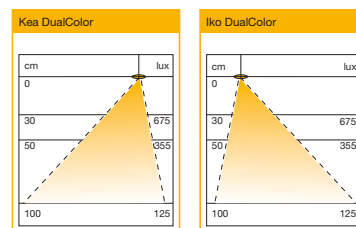

Art.Nr.	Type	Ausführung	Anw.	Länge mm	Lichtstrom (Lumen)	Leistung W	ME	Preis EUR	per
103 376 657	Iko	IR-Sensor vorne	Lichtabstrahlung nach vorne	450	196	4,9	ST	92,90	1 ST
103 376 658	Iko	IR-Sensor vorne	Lichtabstrahlung nach vorne	600	272	6,8	ST	104,40	1 ST
103 376 659	Iko	IR-Sensor vorne	Lichtabstrahlung nach vorne	900	428	10,7	ST	131,90	1 ST
103 376 660	Iko	IR-Sensor vorne	Lichtabstrahlung nach vorne	1200	584	14,6	ST	159,00	1 ST
103 376 661	Kea	IR-Sensor hinten	Lichtabstrahlung nach hinten	450	196	4,9	ST	92,90	1 ST
103 376 662	Kea	IR-Sensor hinten	Lichtabstrahlung nach hinten	600	272	6,8	ST	104,40	1 ST
103 376 663	Kea	IR-Sensor hinten	Lichtabstrahlung nach hinten	900	428	10,7	ST	131,90	1 ST
103 376 664	Kea	IR-Sensor hinten	Lichtabstrahlung nach hinten	1200	584	14,6	ST	159,00	1 ST

Produktgruppe 300 360

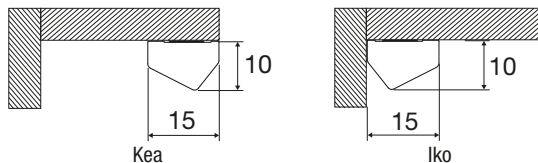

Zubehör				
Art.Nr.	Beschreibung	ME	Preis EUR	per
103 372 700	LED-Netzgerät NG36, 12 V/DC, 6-fach Verteiler, Leistung 6 W	ST	22,73	1 ST
103 372 701	LED-Netzgerät NG37, 12 V/DC, 2 Anschlüsse + 6-fach Verteiler, Leistung 15 W	ST	21,70	1 ST
103 372 703	LED-Netzgerät NG39, 12 V/DC, 10-fach Verteiler, Leistung 30 W	ST	36,60	1 ST
103 372 719	LED-Netzgerät NG40, 12 V/DC, 10-fach Verteiler, Leistung 60 W	ST	59,60	1 ST
103 374 806	Verlängerungsleitung VLL04 12V/DC, LED-Stecker, LED-Kupplung, Länge 2000 mm	ST	2,87	1 ST



## Schrankleuchte Kiton IR DualColor 12 V/DC

Schrankleuchte mit integriertem Türsensor und innovativer **DualColor** Technik, zur Ausleuchtung von Schubladen und Schränken. Die Lichtabstrahlung erfolgt nach vorne und unten.

**DualColor** vereint die Lichtfarben 3000K warmweiß und 4000K neutralweiß in einer Leuchte. Durch dreimaliges kurzzeitiges Aus- und Einschalten der Leuchte, erfolgt der Wechsel der Lichtfarbe.

### Lieferumfang:

inkl. Montageset (passend bei Korpusstärke 15, 16, 18 und 19 mm)

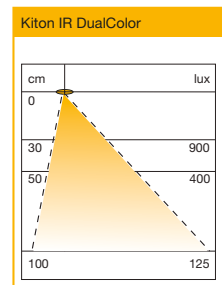

Lichtfarbe: 3000 K warmweiß / 4000 K neutralweiß  
 Material: Aluminium  
 Oberfläche: natur eloxiert

Art.Nr.	Ausstattung	Verwendung	Höhe mm	Tiefe mm	Lichtstrom (Lumen)	Leistung W	ME	Preis EUR	per
103 376 442	1 Stk. IR-Sensor	Für Korpusbreite 450 mm	11,4	21	207	4,6	ST	68,20	1 ST
103 376 443	1 Stk. IR-Sensor	Für Korpusbreite 500 mm	11,4	21	234	5,2	ST	71,40	1 ST
103 376 444	1 Stk. IR-Sensor	Für Korpusbreite 600 mm	11,4	21	292	6,5	ST	76,80	1 ST
103 376 445	2 Stk. IR-Sensor	Für Korpusbreite 800 mm	11,4	21	409	9,1	ST	121,50	1 ST
103 376 446	2 Stk. IR-Sensor	Für Korpusbreite 900 mm	11,4	21	468	10,4	ST	129,00	1 ST
103 376 447	2 Stk. IR-Sensor	Für Korpusbreite 1200 mm	11,4	21	643	14,3	ST	147,50	1 ST

Produktgruppe 300 361

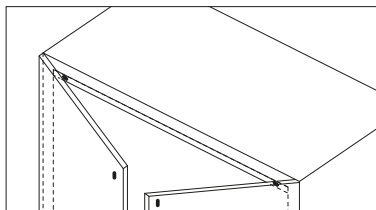

Anwendung Tür

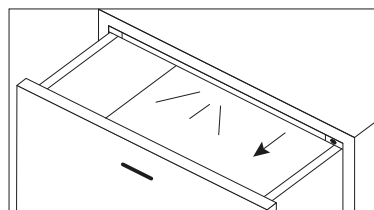

Anwendung Lade

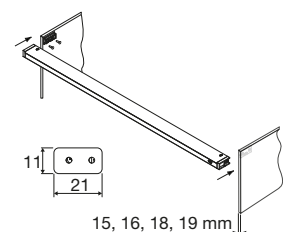

15, 16, 18, 19 mm

Zubehör		ME	Preis EUR	per
Art.Nr.	Beschreibung			
103 372 700	LED-Netzgerät NG36, 12 V/DC, 6-fach Verteiler, Leistung 6 W	ST	22,73	1 ST
103 372 701	LED-Netzgerät NG37, 12 V/DC, 2 Anschlüsse + 6-fach Verteiler, Leistung 15 W	ST	21,70	1 ST
103 372 703	LED-Netzgerät NG39, 12 V/DC, 10-fach Verteiler, Leistung 30 W	ST	36,60	1 ST
103 372 719	LED-Netzgerät NG40, 12 V/DC, 10-fach Verteiler, Leistung 60 W	ST	59,60	1 ST
103 374 806	Verlängerungsleitung VLL04 12V/DC, LED-Stecker, LED-Kupplung, Länge 2000 mm	ST	2,87	1 ST





## Aufbau-/Spiegelleuchte Lilium DualColor 12 V/DC

Geradlinige moderne Spiegelleuchte mit innovativer **DualColor** Technik

**DualColor** vereint die Lichtfarben 3000K warmweiß und 4000K neutralweiß in einer Leuchte

Mit dem beiliegenden Adapterkabel wird die Lichtfarbe eingestellt.  
Ohne Adapterkabel = 3000K, mit Adapterkabel = 4000K

### Hinweis:

Durch die Verwendung einer Emotion Steuerung kann die Lichtfarbe von 3000K bis 4000K stufenlos verstellt und gedimmt werden.

Höhe:	37 mm
Tiefe:	125 mm
Lichtfarbe:	3000K warmweiß / 4000K neutralweiß
Material:	Metall
Oberfläche:	verchromt

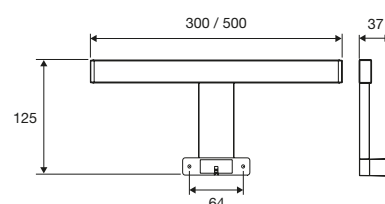

Art.Nr.	Breite mm	Lichtstrom (Lumen)	Leistung W	ME	Preis EUR	per
103 373 449	300	300	6	ST	63,50	1 ST
103 373 469	500	500	10	ST	85,20	1 ST

Produktgruppe 300 360

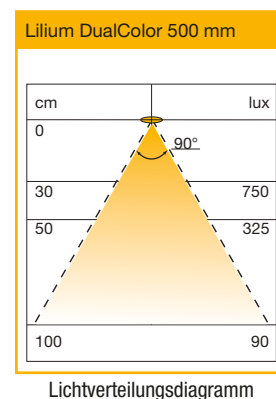
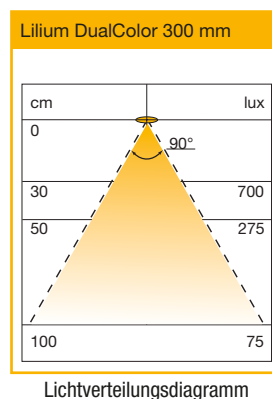

Zubehör		ME	Preis EUR	per
Art.Nr.	Beschreibung			
103 372 700	LED-Netzgerät NG36, 12 V/DC, 6-fach Verteiler, Leistung 6 W	ST	22,73	1 ST
103 372 701	LED-Netzgerät NG37, 12 V/DC, 10-fach Verteiler, Leistung 15 W	ST	21,70	1 ST
103 372 703	LED-Netzgerät NG39, 12 V/DC, 10-fach Verteiler, Leistung 30 W	ST	36,60	1 ST



A
DualColor  
3000K / 4000K
LED
12 VDC

## Einbauleuchte Capri Sensor DualColor 12 V/DC

Aluminium-Einbauleuchte mit schräger Lichtabstrahlung, integriertem Bewegungsmelder und innovativer **DualColor** Technik

**DualColor** vereint die Lichtfarben 3000K warmweiß und 4000K neutralweiß in einer Leuchte  
 Mit dem beiliegenden Adapterkabel wird die Lichtfarbe eingestellt.  
 Ohne Adapterkabel = 3000K, mit Adapterkabel = 4000K

**Erfassungsbereich:** 1,2 m

**Einschaltzeit:** Der Bewegungsmelder schaltet bei Bewegung ein und ca. 30 Sek. nach der letzten Bewegung aus.

**Hinweis:** Passend zu allen LED-Netzgeräten mit der gleichen Kennzeichnung (siehe Piktogramm).

Länge:	195 mm
Breite:	39 mm
Höhe:	1,2 mm
Einbaulänge:	190 mm
Einbaubreite:	35 mm
Einbautiefe:	18 mm
Lichtfarbe:	3000 K warmweiß / 4000 K neutralweiß
Lichtstrom (Lumen):	100
Material:	Aluminium
Oberfläche:	eloxiert

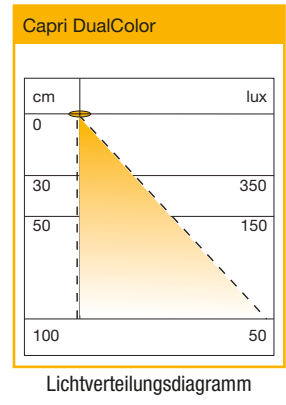
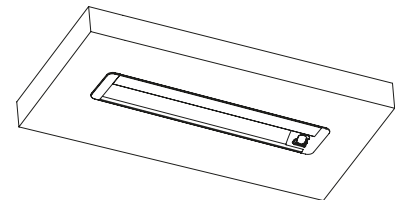

Art.Nr.	Leistung W	ME	Preis EUR	per
103 375 079	2	ST	89,90	1 ST

Produktgruppe 300 360

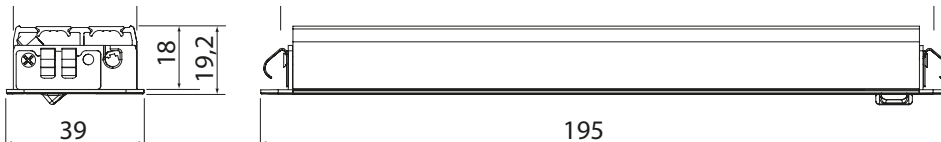

Zubehör				
Art.Nr.	Beschreibung	ME	Preis EUR	per
103 372 700	LED-Netzgerät NG36, 12 V/DC, 6-fach Verteiler, Leistung 6 W	ST	22,73	1 ST
103 372 701	LED-Netzgerät NG37, 12 V/DC, 10-fach Verteiler, Leistung 15 W	ST	21,70	1 ST
103 372 703	LED-Netzgerät NG39, 12 V/DC, 10-fach Verteiler, Leistung 30 W	ST	36,60	1 ST
103 374 806	Verlängerungsleitung VLL04 12V/DC, LED-Stecker, LED-Kupplung, Länge 2000 mm	ST	2,87	1 ST

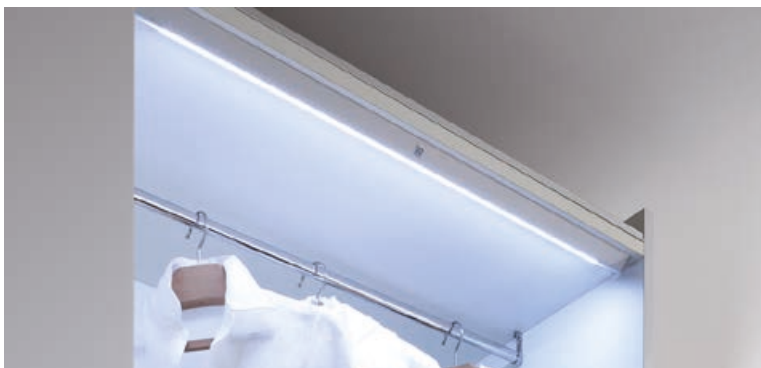

## Schrankleuchte Perth Sensor DualColor 12 V/DC

Aluminiumleuchte mit schräger Lichtabstrahlung, integriertem Bewegungsmelder und innovativer **DualColor** Technik

**DualColor** vereint die Lichtfarben 3000K warmweiß und 4000K neutralweiß in einer Leuchte  
Mit dem beiliegenden Adapterkabel wird die Lichtfarbe eingestellt.  
Ohne Adapterkabel = 3000K, mit Adapterkabel = 4000K

**Erfassungsbereich:** 1,2 m

**Einschaltzeit:** Der Bewegungsmelder schaltet die Leuchte bei Bewegung ein und bleibt eingeschaltet, solange Bewegungen erfasst werden.  
Wird für 12 - 13 sec. keine Bewegung erkannt, schaltet die Leuchte ab.

**Hinweis:** Passend zu allen LED-Netzgeräten mit der gleichen Kennzeichnung (siehe Piktogramm).

Lichtfarbe: 3000 K warmweiß / 4000 K neutralweiß  
Material: Aluminium  
Oberfläche: eloxiert

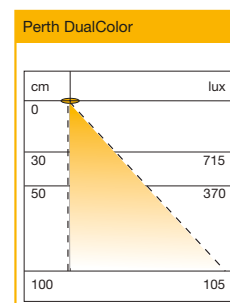

Art.Nr.	Länge mm	Höhe mm	Tiefe mm	Lichtstrom (Lumen)	Leistung W	ME	Preis EUR	per
103 373 626	550	20	48	310	6,2	ST	130,00	1 ST
103 373 627	850	20	48	505	10,1	ST	150,00	1 ST
103 373 628	950	20	48	570	11,4	ST	160,50	1 ST
103 373 629	1150	20	48	700	14	ST	177,50	1 ST

Produktgruppe 300 360

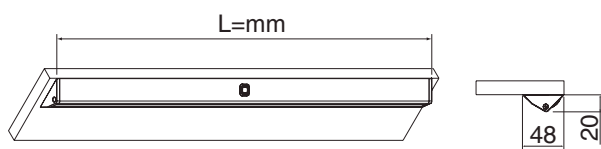

Zubehör				
Art.Nr.	Beschreibung	ME	Preis EUR	per
103 372 701	LED-Netzgerät NG37, 12 V/DC, 10-fach Verteiler, Leistung 15 W	ST	21,70	1 ST
103 372 703	LED-Netzgerät NG39, 12 V/DC, 10-fach Verteiler, Leistung 30 W	ST	36,60	1 ST
103 372 719	LED-Netzgerät NG40, 12 V/DC, 10-fach Verteiler, Leistung 60 W	ST	59,60	1 ST
103 372 949	LED-Netzgerät NG41, 12 V/DC, 10-fach Verteiler, Leistung 75 W	ST	65,30	1 ST



**LED-Netzgerät NG36 12 V/DC**

**Hinweis:** Passend zu allen LED-Leuchten mit der gleichen Kennzeichnung (siehe Piktogramm).

Primär: Leitung 2000 mm mit Euro-Flachstecker  
 Sekundär: Leitung 500 mm mit 6-fach Verteiler (60x40x11 mm)  
 Material: Kunststoff  
 Oberfläche: grau

Art.Nr.	Länge mm	Breite mm	Höhe mm	Leistung W	ME	Preis EUR	per
103 372 700	118	41	11	6	ST	22,73	1 ST

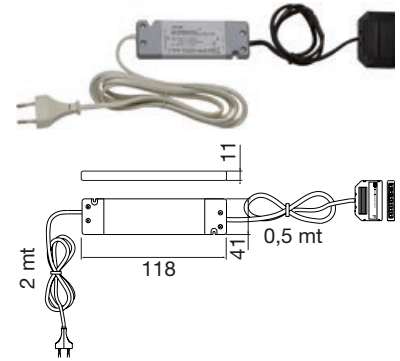
Produktgruppe 300 360



**LED-Netzgerät NG37 12 V/DC**

**Hinweis:** Passend zu allen LED-Leuchten mit der gleichen Kennzeichnung (siehe Piktogramm).

Primär: Leitung 2000 mm mit Euro-Flachstecker  
 Sekundär: Leitung 500 mm mit 10-fach Verteiler (92x30x11 mm)  
 Material: Kunststoff  
 Oberfläche: grau

Art.Nr.	Länge mm	Breite mm	Höhe mm	Leistung W	ME	Preis EUR	per
103 372 701	130	45	16	15	ST	21,70	1 ST

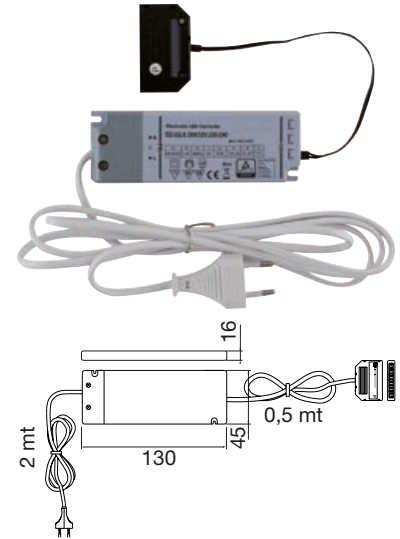
Produktgruppe 300 360



**LED-Netzgerät NG39 12 V/DC**

**Hinweis:** Passend zu allen LED-Leuchten mit der gleichen Kennzeichnung (siehe Piktogramm).

Primär: Leitung 2000 mm mit Euro-Flachstecker  
 Sekundär: Leitung 500 mm mit 10-fach Verteiler (92x30x11 mm)  
 Material: Kunststoff  
 Oberfläche: grau

Art.Nr.	Länge mm	Breite mm	Höhe mm	Leistung W	ME	Preis EUR	per
103 372 703	255	30	16	30	ST	36,60	1 ST

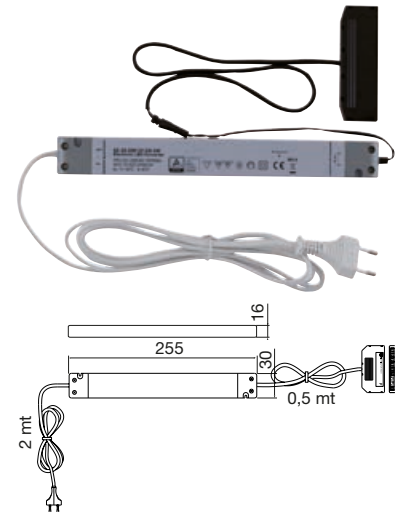
Produktgruppe 300 360





## LED-Netzgerät NG40 12 V/DC

**Hinweis:** Passend zu allen LED-Leuchten mit der gleichen Kennzeichnung (siehe Piktogramm).

Primär: Leitung 2000 mm mit Euro-Flachstecker  
 Sekundär: Leitung 500 mm mit 10-fach Verteiler (92x30x11 mm)  
 Material: Kunststoff  
 Oberfläche: grau

Art.Nr.	Länge mm	Breite mm	Höhe mm	Leistung W	ME	Preis EUR	per
103 372 719	290	44	16	60	ST	59,60	1 ST

Produktgruppe 300 360

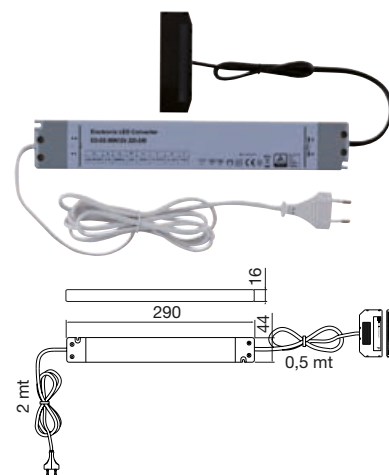

## LED-Netzgerät NG41 12 V/DC

**Hinweis:** Passend zu allen LED-Leuchten mit der gleichen Kennzeichnung (siehe Piktogramm).

Primär: Leitung 2000 mm mit Euro-Flachstecker  
 Sekundär: Leitung 500 mm mit 10-fach Verteiler (92x30x11 mm)  
 Material: Kunststoff  
 Oberfläche: grau

Art.Nr.	Länge mm	Breite mm	Höhe mm	Leistung W	ME	Preis EUR	per
103 372 949	180	52	30	75	ST	65,30	1 ST

Produktgruppe 300 360

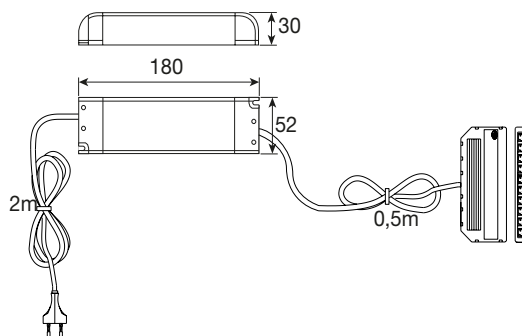

LED 12 VDC

## LED-Verteilerleitung 6-fach VTL05

**Hinweis:** Passend zu allen LED-Leuchten und Netzgeräten mit der gleichen Kennzeichnung (siehe Piktogramm).

Ausstattung: LED-Stecker, LED-6-fach Verteiler (60x40x11 mm)  
 Material: Kunststoff

Art.Nr.	Länge mm	Oberfläche	ME	Preis EUR	per
103 374 807	2000	Schwarz	ST	5,84	1 ST

Produktgruppe 300 360



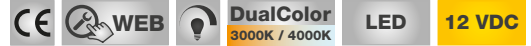

## LED-EMOTION Fernbedienung

**EMOTION**-Technologie erlaubt die stufenlose Verstellung der Lichtfarbe von warmweiß zu kaltweiß.

Die Leuchte kann dadurch individuell dem jeweiligen Möbel oder den persönlichen Lichtbedürfnissen angepasst werden.

Funkfernbedienung zum Steuern des **EMOTION**-Empfängers

- Reichweite ca. 20 m
- ein/aus, dimmen
- Stufenlose Regelung der Lichtfarbe
- Memoryfunktion: die letzte Einstellung wird gespeichert
- Auto On: Einstellung bleibt nach Stromverlust erhalten



**Hinweis:** Passend zum **EMOTION**-Empfänger

Material: Kunststoff

Art.Nr.	Länge mm	Breite mm	Höhe mm	Oberfläche	ME	Preis EUR	per
103 374 267	90	50	10	weiß	ST	40,60	1 ST

Produktgruppe 300 360



## LED-EMOTION Empfänger 12 V/DC

**EMOTION**-Technologie erlaubt die stufenlose Verstellung der Lichtfarbe von warmweiß zu kaltweiß.

Die Leuchte kann dadurch individuell dem jeweiligen Möbel oder den persönlichen Lichtbedürfnissen angepasst werden.

Funkempfänger zum Steuern von **EMOTION**-Leuchten

- ein/aus, dimmen
- Stufenlose Regelung der Lichtfarbe
- Memoryfunktion: die letzte Einstellung wird gespeichert
- Auto On: Einstellung bleibt nach Stromverlust erhalten

**Hinweis:** Passend zu allen **EMOTION**-Leuchten und LED-Netzgeräten mit der gleichen Kennzeichnung (siehe Piktogramm).

**Achtung:** Zur Steuerung des Empfängers ist die EMOTION-Fernbedienung notwendig.

Primär: Leitung 100 mm Stecker  
 Sekundär: 6-fach Verteiler (60x40x11 mm)  
 Material: Kunststoff  
 Oberfläche: grau

Art.Nr.	Länge mm	Breite mm	Höhe mm	Leistung W	ME	Preis EUR	per
103 374 268	80	40	16	max. 60	ST	54,50	1 ST

Produktgruppe 300 360

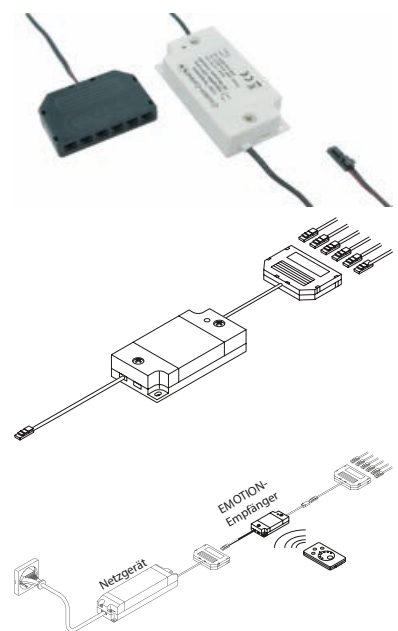

## Sensorschalter Touch EMOTION Round

**EMOTION**-Technologie erlaubt die stufenlose Verstellung der Lichtfarbe von warmweiß zu kaltweiß.

Die Leuchte kann dadurch individuell dem jeweiligen Möbel oder den persönlichen Lichtbedürfnissen angepasst werden.

Dimmer zum Steuern von **EMOTION**-Leuchten

- dimmen in 3 Helligkeitsstufen
- Stufenlose Regelung der Lichtfarbe
- Memoryfunktion: die letzte Einstellung wird gespeichert

### Schaltfunktion:

- Kurzes Berühren des Dimmers = ein, aus, und Helligkeit in drei Stufen verstellen
- Langes Berühren des Dimmers = Lichtfarbe stufenlos verstellen

### Hinweis:

Passend zu allen **EMOTION**-Leuchten und LED-Netzgeräten mit der gleichen Kennzeichnung (siehe Piktogramm).

ø:	40 mm
Einbau ø:	35 mm
Einbautiefe:	8 mm
Primär:	Leitung 1000 mm mit LED-Stecker
Sekundär:	6-fach Verteiler
Material:	Kunststoff
Oberfläche:	alufarbig

Art.Nr.	Ausführung	Höhe mm	Einbau ø mm	Einbautiefe mm	Leistung W	ME	Preis EUR	per
103 373 258	Einbau	1,5	35	8	max. 30	ST	49,40	1 ST
103 373 259	Aufbau	10			max. 30	ST	56,90	1 ST

Produktgruppe 300 360

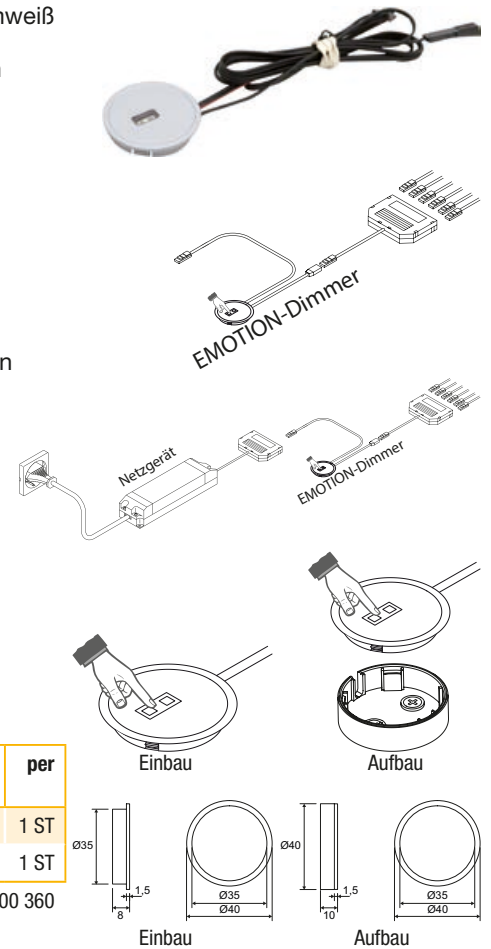

## LED-Repeater 12 V/DC

LED-Signalverstärker zur Erweiterung der Schaltleistung.

**Hinweis:** Dieser Repeater benötigt ein eigenes Netzgerät.

Passend zu allen LED-Netzgeräten mit der gleichen Kennzeichnung (siehe Piktogramm).

Primär:	Leitung 2000 mm mit LED-Stecker
Sekundär:	6-fach Verteiler (60x40x11 mm)
Länge:	100 mm
Breite:	80 mm
Höhe:	16 mm
Material:	Kunststoff
Oberfläche:	grau

Art.Nr.	Leistung W	ME	Preis EUR	per
103 372 952	max. 36	ST	53,50	1 ST

Produktgruppe 300 360

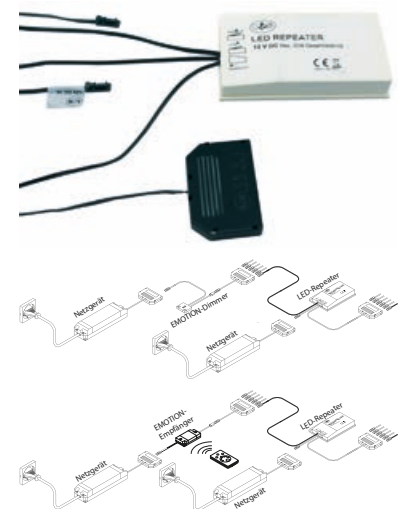

Zubehör				
Art.Nr.	Beschreibung	ME	Preis EUR	per
103 372 700	LED-Netzgerät NG36, 12 V/DC, 6-fach Verteiler, Leistung 6 W	ST	22,73	1 ST
103 372 701	LED-Netzgerät NG37, 12 V/DC, 9-fach Verteiler, Leistung 15 W	ST	21,70	1 ST
103 372 703	LED-Netzgerät NG39, 12 V/DC, 9-fach Verteiler, Leistung 30 W	ST	36,60	1 ST
103 372 719	LED-Netzgerät NG40, 12 V/DC, 9-fach Verteiler, Leistung 60 W	ST	59,60	1 ST





**Schachermayer-  
Großhandels-gesellschaft m.b.H.**

Schachermayerstraße 2  
A-4021 Linz, Postfach 3000  
Telefon +43(0)732/6599-0\*  
Fax +43(0)732/6599-1360

**Großhandelshaus Wien**

Richard-Strauss-Straße 29  
A-1230 Wien-Inzersdorf  
Tel.: +43(0)1/610 00-0\*  
Fax +43(0)1/610 00-6494

**Bau, Metall und Glas**

Schachermayerstraße 2  
Fax +43(0)732/6599-1278

**Fachhandel und Märkte**

Schachermayerstraße 2  
Fax +43(0)732/6599-1605

**Innenausbau**

Schachermayerstraße 2  
Fax +43(0)732/6599-1618

**Maschinen und Anlagen**

Schachermayerstraße 2  
Fax +43(0)732/6599-1444

**A-3100 St. Pölten**

Wiener Straße 151  
Tel.: +43(0)2742/25 15 60-0\*, Fax +43(0)2742/25 15 60-64

**A-8054 Graz-Seiersberg**

Feldkirchner Straße 15  
Tel.: +43(0)316/29 31 73, Fax +43(0)316/29 31 70

**A-9524 Villach**

Seebacher Allee 52  
Tel.: +43(0)4242/441 12, Fax +43(0)4242/441 61

**A-6830 Rankweil**

Grundweg 2  
Tel.: +43(0)5522/319 81, Fax +43(0)5522/319 85

**A-6020 Innsbruck**

Eduard-Bodem-Gasse 9  
Tel.: +43(0)512/336 01, Fax +43(0)512/36 10 04

**A-5072 Salzburg-Siezenheim**

Bayernstraße 20  
Tel.: +43(0)662/85 08 09, Fax +43(0)662/85 48 05

**Auslandsniederlassungen**

Ungarn - Tschechische Republik - Slowenien -  
Slowakische Republik - Kroatien - Polen -  
Bosnien & Herzegowina - Rumänien - Serbien -  
Italien - Montenegro - Deutschland



www.schachermayer.at  
e-mail: info@schachermayer.at